

Leg Extensions and Wheeled Walker Accessories



Assembly, Installation and Operating Instructions

Model Nos. 6263, 6264, 6265, 6266 and 6274

Yes, you can.™

SAVE THESE INSTRUCTIONS

NOTE: Check ALL parts for shipping damage. If shipping damage is noted, DO NOT use. Contact carrier/dealer for further instruction.

SAFETY SUMMARY

To ensure the safe installation of the Leg Extensions and Wheeled Walker Accessories, these instructions **MUST** be followed:

NOTE: Invacare recommends the leg accessory combinations indicated on the chart by an "X".

FRONT WHEELS MODEL NOS.	REAR LEG EXTENSION OPTIONS MODEL NOS.					*KIT MODEL NOS.
	6263 13-inch Sure Glide	6264 10-inch Brakes with Wheels	6265 13-inch Brakes with Wheels	6266 13-inch Leg Extension	6274 10-inch Sure Glide	Kit = Front Wheel Model + Rear Leg Ext. Model
6273 3-inch Swivel	X*		X	X*		*6272 = 6273 + 6263 *6269 = 6273 + 6266
6267 5-inch Swivel	X*		X	X		*6268 = 6267 + 6263
6270 3-inch Fixed		X			X	NA
6271 5-inch Fixed	X		X	X		NA
6277 Tall 3-inch Fixed	X		X	X*		*6278 = 6277 + 6266
Tall Leg Extensions (Kit Only)				X*		*6275 = 6266 + 6266

NOTE: When adding wheeled accessories to the walker, you **MUST** have front wheels installed **BEFORE** adding rear leg extension options.

NOTE: Front wheels can be used in conjunction with the rear glide tips included or by adding the allowable rear wheel option as shown in the chart above.

NOTE: When using 5-inch swivel accessories on the front of the walker, 13-inch rear leg accessories **MUST** be used. Otherwise, height adjustment will be limited.

*NOTE: There are **ONLY** five (5) kits available which allow you to order one (1) number to get both **FRONT** wheels and **REAR** leg extensions. All other available combinations **MUST** be ordered **INDIVIDUALLY**.

GENERAL WARNING

DO NOT install or use this equipment without first reading and understanding this instruction sheet. If you are unable to understand the **Warnings, Cautions or Instructions**, contact a healthcare professional, dealer or technical personnel before attempting to install this equipment - otherwise, injury or damage may occur.

STABILITY WARNINGS

Check to make sure that rubber tips and/or plastic glide tips are not ripped, worn or missing. Replace them **BEFORE** using the walker.

DO NOT use rubber tips on front leg extensions when using rear wheel/brake options.

DO NOT use glide tips and rubber tips at the same time.

STABILITY WARNING

Glide tips are not recommended for use on rough surfaces including surfaces that may be experienced outdoors.

Glide tips are used on rear leg extensions **ONLY** to allow the walker to roll easily over indoor carpeted areas without the need to lift the walker off the ground.

Glide tips on rear leg extensions should only be used with front wheel attachments.

Glide tips are **NOT** recommended for use on all four (4) leg extensions at once.

When using rear leg extension with rubber tips or glide tips, all four legs **MUST** be placed on the floor for stability/support. Do not use only the two (2) rear legs for stability/support.

Glide tips do not grip the floor the way rubber tips grip flooring, therefore, extra caution should be observed when in use.

When using glide tips on a walker, short steps should be taken to assure that weight is distributed evenly and directly over walker legs. These precautions will prevent uncontrollable movement of the walker.

INSTALLATION WARNINGS

Ensure all snap buttons fully protrude through adjustment holes of each leg extension. This ensures that leg extensions are securely locked in position.

The leg extensions should be adjusted so the walker is level. If an even height cannot be achieved, adjust the leg extensions so that the rear of the walker is no more than one (1) inch lower than the front.

Swivel casters should be periodically checked for tightness and/or damage. If loose, tighten securely. If damaged, replace immediately.

After installation, ensure that the walker and accessories are properly and securely locked in place and hardware is tight **BEFORE** using.

Wheel Accessories are **ONLY** to be used on front walker legs with exception of Model Nos. 6264 - 10-inch Rear Wheel Brakes and 6265 - 13-inch Rear Wheel Brakes.

INSTALLING WHEEL ATTACHMENTS/LEG EXTENSIONS (FIGURE 1)

NOTE: Refer to INSTALLATION WARNINGS in the SAFETY SUMMARY of this instruction sheet.

1. Depress the snap buttons on the walker frame to remove the two (2) EXISTING FRONT leg extensions from the walker.

NOTE: The front leg extensions will not be reassembled to the walker when using the wheel attachments/leg extensions.

NOTE: For 3 and 5-inch fixed wheels, position the wheels on the outside of walker.

2. Depress the snap button on the walker frame and install the NEW wheel attachment/leg extension onto FRONT leg of the walker.
3. Repeat STEP 2 for remaining FRONT leg.
4. Adjust the wheel attachment/leg extension to one (1) of the adjustment holes.
5. Perform one (1) of the following:
 - A. Install the REAR leg extension options, if necessary. Refer to INSTALLING REAR LEG EXTENSION OPTIONS in this instruction sheet.
 - B. Remove rear rubber tips and replace with glide tips included. Refer to INSTALLING THE GLIDE TIP in this instruction sheet.

NOTE: When using 10-inch REAR leg extensions, the adjustment ranges are reduced on Model Nos. 6273 and 6267.

6. Ensure that the snap button of each leg fully protrudes through the desired adjustment hole and legs are adjusted so the walker is level.

MODEL NOS. 6270 AND 6271

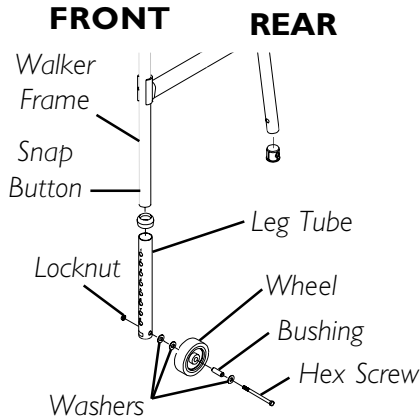

FIXED WHEEL ATTACHMENT

MODEL NOS. 6273 AND 6267

SWIVEL WHEEL ATTACHMENT

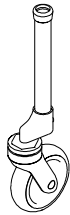

MODEL NO. 6275

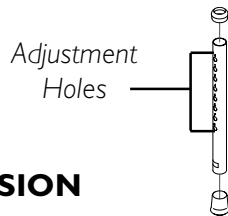

LEG EXTENSION

FIGURE 1 - INSTALLING WHEEL ATTACHMENTS/LEG EXTENSIONS

INSTALLING REAR LEG EXTENSION OPTIONS (FIGURE 2)

NOTE: Refer to INSTALLATION WARNINGS in the SAFETY SUMMARY of this instruction sheet.

1. Depress the snap buttons to remove the two (2) EXISTING REAR leg extensions from the walker.

NOTE: The REAR leg extensions will not be reassembled to the walker when using the REAR wheel attachments.

2. Depress the snap button on the walker frame and install the NEW wheel attachment/leg extension onto REAR leg of the walker.
3. Repeat STEP 2 for remaining REAR leg.
4. Adjust the wheel attachment/leg extension to one (1) of the adjustment holes.
5. Repeat STEP 4 for remaining wheel attachment/leg extension.
6. Ensure that the snap button of each leg fully protrudes through the desired adjustment hole and legs are adjusted so the walker sits level.

MODEL NOS. 6264 AND 6265

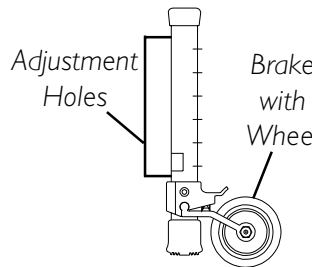

MODEL NO. 6266

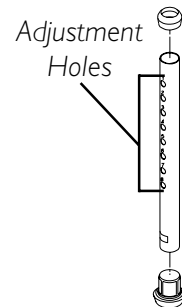

MODEL NOS. 6263 AND 6274

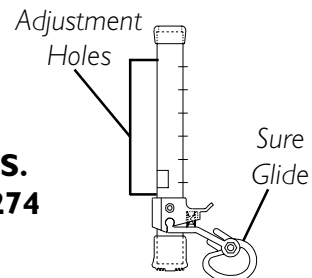

FIGURE 2 - INSTALLING REAR LEG EXTENSION OPTIONS

INSTALLING THE GLIDE TIP (FIGURE 3)

NOTE: Refer to INSTALLATION WARNINGS in the SAFETY SUMMARY of this instruction sheet.

1. Depress the snap buttons on the walker frame to remove the rear leg extension from the walker.
2. Firmly grasp the leg extension and perform one of the following:
 - A. Remove the EXISTING glide tip from the leg extension.
 - B. Remove the rubber tip from the leg extension.

NOTE: When properly installed, the tube edge will rest inside the top edge of the new glide tip. If the tube edge is visible, the tip is not properly installed.

3. Insert the NEW glide tip firmly into the leg extension.
4. Ensure the NEW glide tip is properly installed as shown in DETAIL "A" of FIGURE 3. If necessary, tap new glide tip into position.
5. Depress the snap button and install the leg extension with NEW glide tip onto the walker frame leg. Ensure that the snap button of each leg fully protrudes through the desired adjustment hole and legs are adjusted so the walker sits level.
6. Repeat STEPS 1-5 on remaining rear leg extension.

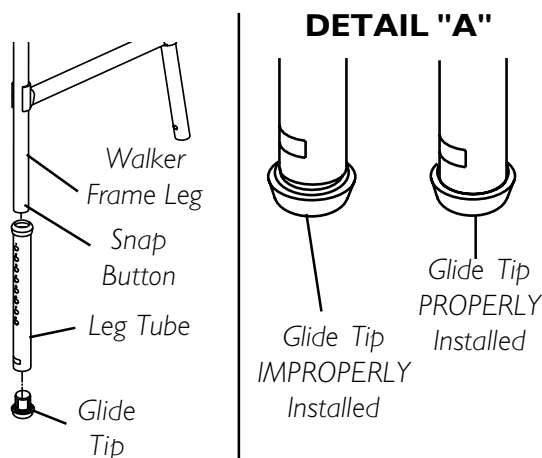

FIGURE 3 - INSTALLING THE GLIDE TIP

REPLACING FIXED WHEELS/SWIVEL CASTERS

NOTE: Refer to the INSTALLATION WARNINGS in the SAFETY SUMMARY of this instruction sheet.

FIXED WHEELS - MODEL NOS. 6270 AND 6271 (FIGURE 1)

Tools Required:

7/16-inch Boxed End Wrench (QTY. 2)

1. Position one (1) wrench on the hex screw and remove the locknut by using the other wrench and turning COUNTERCLOCKWISE.
2. Remove the washers, wheel, bushing and hex screw that secure the wheel to the leg extension.
3. Inspect washers, bushing and hex screw for wear and/or damage and replace if necessary.
4. To install new wheel, reverse STEPS 1-2.

SWIVEL CASTERS - MODEL NOS. 6273 AND 6267 (FIGURE 4)

Tools Required:

10-inch crescent wrench

1. Grip leg tube and using the crescent wrench, apply to hex nut.
2. Loosen swivel caster and unscrew from swivel caster housing.
3. Inspect swivel caster housing and leg tube for any damage. If damaged, replace immediately.
4. Insert new swivel caster by screwing it into swivel caster housing and tightening with the crescent wrench.

TIGHTENING SWIVEL CASTERS (FIGURE 4)

NOTE: Refer to the INSTALLATION WARNINGS in the SAFETY SUMMARY of this instruction sheet.

1. Remove swivel wheel attachments from front legs by depressing snap button.
2. Hold one (1) swivel wheel attachment with the wheel up as shown in FIGURE 4.

3. Turn hex nut **CLOCKWISE** with a wrench to tighten swivel caster.
4. Repeat **STEPS 2-3** for remaining swivel wheel attachment.
5. Depress the snap buttons and slide the swivel wheel attachments onto the front legs of the walker. Ensure that the snap button of each leg fully protrudes through the desired adjustment hole and legs are adjusted so the walker sits level.

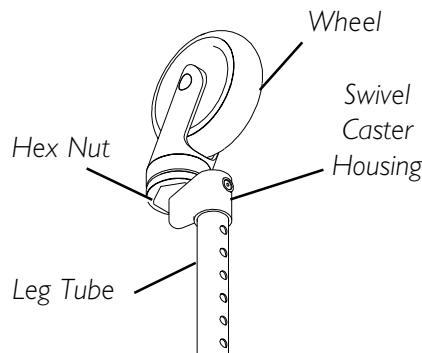

FIGURE 4 - TIGHTENING SWIVEL CASTERS

LIMITED WARRANTY

PLEASE NOTE: THE WARRANTY BELOW HAS BEEN DRAFTED TO COMPLY WITH FEDERAL LAW APPLICABLE TO PRODUCTS MANUFACTURED AFTER JULY 4, 1975.

This warranty is extended only to the original purchaser/user of our products.

This warranty gives you specific legal rights and you may also have other legal rights which vary from state to state.

Invacare warrants its product to be free from defects in materials and workmanship for the lifetime of the product for the original purchaser. If within such warranty period any such product shall be proven to be defective, such product shall be repaired or replaced, at Invacare's option. This warranty does not include any labor or shipping charges

incurred in replacement part installation or repair of any such product. Invacare's sole obligation and your exclusive remedy under this warranty shall be limited to such repair and/or replacement.

For warranty service, please contact the dealer from whom you purchased your Invacare product. In the event you do not receive satisfactory warranty service, please write directly to Invacare at the address on the back cover. Provide dealer's name, address, model number, the date of purchase, indicate nature of the defect and, if the product is serialized, indicate the serial number.

Invacare Corporation will issue a return authorization. The defective unit or parts must be returned for warranty inspection using the serial number, when applicable, as identification within thirty (30) days of return authorization date. **DO NOT** return products to our factory without our prior consent. C.O.D. shipments will be refused; please prepay shipping charges.

LIMITATIONS AND EXCLUSIONS: THE WARRANTY SHALL NOT APPLY TO PROBLEMS ARISING FROM NORMAL WEAR OR FAILURE TO ADHERE TO THE ENCLOSED INSTRUCTIONS. IN ADDITION, THE FOREGOING WARRANTY SHALL NOT APPLY TO SERIAL NUMBERED PRODUCTS IF THE SERIAL NUMBER HAS BEEN REMOVED OR DEFACED; PRODUCTS SUBJECTED TO NEGLIGENCE, ACCIDENT, IMPROPER OPERATION, MAINTENANCE OR STORAGE; OR PRODUCTS MODIFIED WITHOUT INVACARE'S EXPRESS WRITTEN CONSENT INCLUDING, BUT NOT LIMITED TO: MODIFICATION THROUGH THE USE OF UNAUTHORIZED PARTS OR ATTACHMENTS; PRODUCTS DAMAGED BY REASON OF REPAIRS MADE TO ANY COMPONENT WITHOUT THE SPECIFIC CONSENT OF INVACARE; PRODUCTS DAMAGED BY CIRCUMSTANCES BEYOND INVACARE'S CONTROL; PRODUCTS REPAIRED BY ANYONE OTHER THAN AN AUTHORIZED INVACARE DEALER, SUCH EVALUATION SHALL BE SOLELY DETERMINED BY INVACARE.

THE FOREGOING EXPRESS WARRANTY IS EXCLUSIVE AND IN LIEU OF ALL OTHER EXPRESS WARRANTIES WHATSOEVER, WHETHER EXPRESS OR IMPLIED, INCLUDING THE IMPLIED WARRANTIES OF MERCHANTABILITY AND FITNESS FOR A PARTICULAR PURPOSE AND THE SOLE REMEDY FOR VIOLATIONS OF ANY WARRANTY WHATSOEVER, SHALL BE LIMITED TO REPAIR OR REPLACEMENT OF THE DEFECTIVE PRODUCT PURSUANT TO THE TERMS CONTAINED HEREIN. THE APPLICATION OF ANY IMPLIED WARRANTY WHATSOEVER SHALL NOT EXTEND BEYOND THE DURATION OF THE EXPRESS WARRANTY PROVIDED HEREIN. INVACARE SHALL NOT BE LIABLE FOR ANY CONSEQUENTIAL OR INCIDENTAL DAMAGES WHATSOEVER.

THIS WARRANTY SHALL BE EXTENDED TO COMPLY WITH STATE/PROVINCIAL LAWS AND REQUIREMENTS.



CONSERVEZ CES INSTRUCTIONS

NOTE: Vérifier TOUTES les pièces pour s'assurer qu'elles n'ont pas été endommagées pendant le transport. Le cas échéant, NE PAS utiliser. Contacter le transporteur/fournisseur pour plus d'informations.

RÉSUMÉ DES CONSIGNES DE SÉCURITÉ

Pour assurer une installation sécuritaire des rallonges de patte et des accessoires pour marchette à roulettes, les instructions suivantes DOIVENT être suivies:

NOTE: Invacare recommande de combiner les accessoires pour pattes identifiés par "X" dans le tableau.

ROUES AVANT MODÈLES NOS.	OPTIONS DES RALLONGES DES PATTES ARRIÈRE MODÈLES NOS.					*ENS. MODÈLE NOS.
	6263 13 po. Sure Glide	6264 10 po. friens avec roues	6265 13 po. friens avec roues	6266 rallonge de patte de 13 po.	6274 10 po. Sure Glide	Ens. = modèle roue avant + modèle de rallonge de roue arrière
6273 3 po. pivotant	X*		X	X**		*6272 = 6273 + 6263 *6269 = 6273 + 6266
6267 5 po. pivotant	X*		X	X		*6268 = 6267 + 6263
6270 3 po. fixe		X			X	NA
6271 5 po. fixe	X		X	X		NA
6277 Grand 3 po. fixe	X		X	X*		*6278 = 6277 + 6266
Rallonges de pattes longues (Ens. Seulement)				X*		*6275 = 6266 + 6266

NOTE: Lorsque vous ajoutez des accessoires à roues sur la marchette, vous DEVEZ installer les roues avant AVANT d'ajouter des options sur les rallonges de pattes arrière.

NOTE: Les roues avant peuvent être utilisées avec les embouts patins arrière inclus ou en ajoutant l'option des roues arrière possible tel qu'indiqué sur le tableau ci-dessous.

NOTE: Lorsque vous utilisez les accessoires pivotants de 5 pouces à l'avant de la marchette, vous DEVEZ utiliser les accessoires pour les pattes arrière de 13 pouces, sans quoi le réglage de la hauteur sera limité.

*NOTE: Il n'y a que cinq (5) ensembles disponibles, ce qui vous permet de commander un (1) numéro pour obtenir les deux (2) roues AVANT et les rallonges de patte ARRIÈRE. Toutes les autres combinaisons DOIVENT être commandées SÉPARÉMENT.

AVERTISSEMENTS GÉNÉRAUX

NE PAS installer cet équipement sans d'abord avoir lu et compris ce feuillet d'instructions. Si vous ne comprenez pas les avertissements, les notes attention ou les instructions, veuillez contacter un professionnel des soins de santé, un fournisseur ou un technicien avant d'installer cet équipement, sans quoi des blessures ou des dommages peuvent survenir.

AVERTISSEMENTS POUR LA STABILITÉ

S'assurer que les embouts de caoutchouc et /ou les embouts patins de plastique ne sont pas déchirés, usés ou manquants. Les remplacer AVANT d'utiliser la marchette.

NE PAS utiliser les embouts de caoutchouc sur les rallonges de pattes avant lorsque vous utilisez les options freins/roues arrière.

AVERTISSEMENTS POUR LA STABILITÉ

NE PAS utiliser les embouts patins et les embouts de caoutchouc en même temps.

L'utilisation d'embouts patins n'est pas recommandée sur les surfaces rugueuses, incluant les surfaces extérieures.

Les rallonges de pattes arrière avec embouts de caoutchouc ou embouts patins de plastique **DOIVENT** être en contact avec la surface du sol en tout temps.

Les embouts patins sur les rallonges de pattes arrière devraient être utilisés avec les attaches de roue avant seulement.

Les embouts patins ne doivent pas être utilisés sur les quatre (4) rallonges de patte à la fois.

Lorsque vous utilisez la rallonge de patte munie d'embouts de caoutchouc ou d'embouts patins, les quatre pattes doivent être placées sur le plancher pour assurer la stabilité et le support. Ne pas utiliser seulement les deux (2) pattes arrière pour obtenir du support et de la stabilité.

Les embouts patins n'adhèrent pas à la surface du sol de la même façon que les embouts de caoutchouc; il faut donc faire preuve de prudence lors de l'utilisation.

Lorsque vous utilisez la marchette avec embouts patins, faire de petits pas pour s'assurer que le poids est distribué uniformément et directement sur les pattes de la marchette. Ces précautions vous permettront d'empêcher un mouvement non intentionnel de la marchette.

AVERTISSEMENTS POUR L'INSTALLATION

S'assurer que tous les boutons à ressort sont complètement ressortis des orifices de montage des rallonges de pattes, pour s'assurer qu'elles sont bien bloquées en place.

Les rallonges de pattes doivent être réglées pour que la marchette soit de niveau. Si vous ne pouvez obtenir une hauteur égale, régler les rallonges de pattes pour que l'arrière de la marchette n'ait pas plus d'un pouce plus bas que l'avant de la marchette.

AVERTISSEMENTS POUR L'INSTALLATION

Vérifier périodiquement si les roulettes pivotantes sont bien serrées et/ou endommagées. Si elles sont lâches, bien les serrer. Si elles sont endommagées, les remplacer immédiatement.

Après l'installation, s'assurer que la marchette et les accessoires sont adéquatement et sécuritairement bloqués en place et que la quincaillerie est bien serrée, **AVANT** l'utilisation.

Les accessoires à roues doivent être utilisés **SEULEMENT** sur les pattes avant de la marchette, sauf pour les modèles 6264 - freins de roue arrière 10 po. et 6265 - freins de roue arrière 13po.

INSTALLER LES ATTACHES DE ROUE/RALLONGES DE PATTES (FIGURE 1)

NOTE: Se référer aux AVERTISSEMENTS POUR L'INSTALLATION du RÉSUMÉ DES CONSIGNES DE SÉCURITÉ de ce feuillet d'instructions.

1. Enfoncer les boutons à ressort du châssis de la marchette pour enlever les deux (2) RALLONGES DE PATTES AVANT EXISTANTES de la marchette.

NOTE: Les rallonges de pattes avant ne seront pas réinstallées sur la marchette si vous utilisez les attaches de roue/rallonges de pattes.

NOTE: Pour les roues fixes de 3 et 5 pouces, placer les roues sur l'extérieur de la marchette.

2. Enfoncer le bouton à ressort du châssis de la marchette et installer la NOUVELLE attache de roue/rallonge de patte sur la patte AVANT de la marchette.
3. Répéter l'ÉTAPE 2 pour l'autre patte AVANT.
4. Régler l'attache de roue/rallonge de patte à l'un (1) des orifices de réglage.
5. Exécuter l'une (1) des étapes suivantes:
 - A. Installer les options des rallonges de pattes ARRIÈRE, si nécessaire. Se référer à INSTALLER LES OPTIONS DES RALLONGES DE PATTES ARRIÈRE de ce feuillet d'instructions.

- B. Enlever les embouts de caoutchouc arrière et les remplacer par les embouts patins inclus. Se référer à **INSTALLER LES EMBOUTS PATINS** de ce feuillet d'instruction.

NOTE: Lorsque vous utilisez des rallonges de pattes ARRIÈRE de 10 po., les possibilités de réglage sont réduites sur les MODÈLES 6273 et 6267.

6. S'assurer que le bouton à ressort de chaque patte ressort complètement de l'orifice de réglage choisi et que les pattes sont réglées de façon à ce que la marchette soit de niveau.

MODÈLES NOS. 6270 ET 6271
AVANT ARRIÈRE

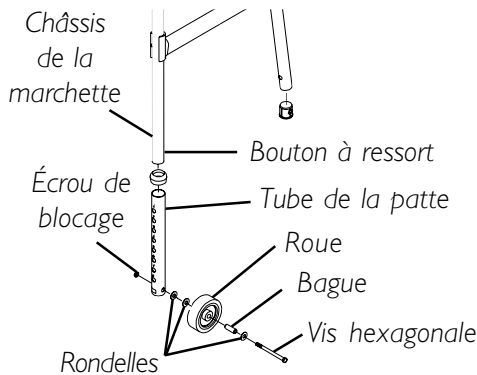

ATTACHE DE ROUE FIXE

MODÈLES NOS. 6273 ET 6267

ATTACHE DE ROUE À

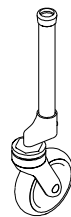

MODÈLE NO. 6275

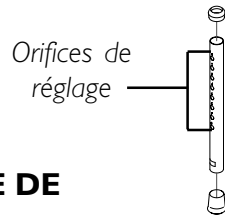

RALLONGE DE PATTE

FIGURE 1 - INSTALLER LES ATTACHES DE ROUES/ RALLONGES DE PATTES

INSTALLER LES OPTIONS DES RALLONGES DE PATTES ARRIÈRE (FIGURE 2)

NOTE: Se référer aux AVERTISSEMENTS POUR L'INSTALLATION du RÉSUMÉ DES CONSIGNES DE SÉCURITÉ de ce feuillet d'instructions.

1. Enfoncer les boutons à ressort pour enlever les deux (2) RALLONGES DE PATTES ARRIÈRE EXISTANTES de la marchette.

NOTE: Les rallonges de pattes ARRIÈRE ne seront par réinstallées sur la marchette si vous utilisez les attaches de roue ARRIÈRE.

2. Enfoncer le bouton à ressort du châssis de la marchette et installer la NOUVELLE attache de roue/rallonge de patte sur la patte ARRIÈRE de la marchette.
3. Répéter l'ÉTAPE 2 pour l'autre patte ARRIÈRE.
4. Régler l'attache de roue/rallonge de patte à l'un (1) des orifices de réglage.
5. Répéter l'ÉTAPE 4 pour l'autre attache de roue/rallonge de patte.
6. S'assurer que le bouton à ressort de chaque patte ressort complètement de l'orifice de réglage choisi et que les pattes sont réglées de façon à ce que la marchette soit de niveau.

MODÈLES NOS. 6264 ET 6265

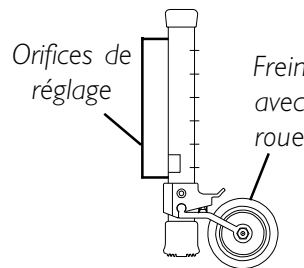

MODÈLE NO. 6266

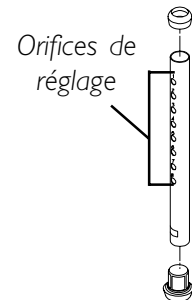

MODÈLES NOS. 6263 AND 6274

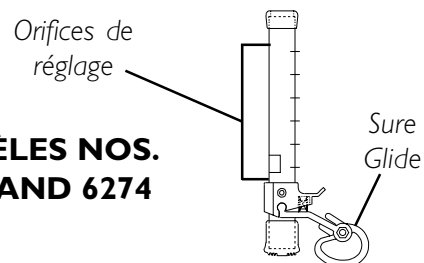

FIGURE 2 - INSTALLER LES OPTIONS DES RALLONGES DE PATTES ARRIÈRE

INSTALLER LE PATIN (FIGURE 3)

NOTE: Se référer aux AVERTISSEMENTS POUR L'INSTALLATION dans la section RÉSUMÉ DES CONSIGNES DE SÉCURITÉ de ce feuillet d'instructions.

1. Enfoncer les poussoirs sur le châssis de la marchette et enlever la rallonge de patte arrière de la marchette.
2. Bien saisir la rallonge de patte et exécuter une des étapes suivantes:
 - A. Enlever le patin EXISTANT de la rallonge de patte.
 - B. Enlever l'embout de caoutchouc de la rallonge de patte.

NOTE: Lorsqu'il est bien installé, le rebords du tube repose à l'intérieur du rebord supérieur du nouveau patin. Si le rebord du tube est visible, le patin n'est pas bien installé.

3. Insérer le NOUVEAU patin dans la rallonge de la patte.
4. S'assurer que le NOUVEAU patin est bien installé tel qu'illustré au SCHÉMA "A" de la FIGURE 3. Si nécessaire, taper légèrement sur le nouveau patin.
5. Enfoncer le poussoir et installer la rallonge de patte munie du nouveau patin sur le châssis de la marchette. S'assurer que le poussoir de chaque patte dépasse complètement de l'orifice de réglage choisi et que les pattes sont réglées de façon à ce que la marchette soit de niveau.
6. Répéter les ÉTAPES 1 à 5 pour l'autre rallonge de patte arrière.

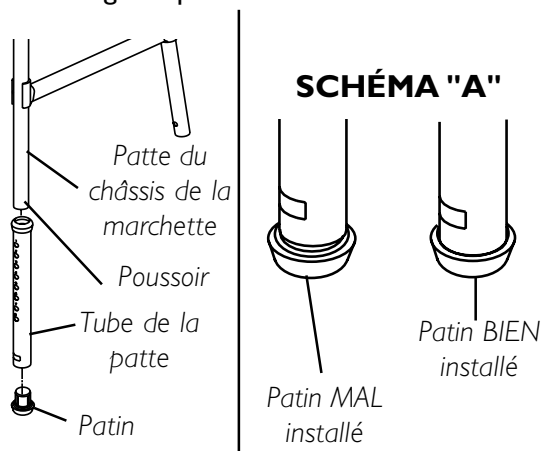

FIGURE 3 - INSTALLER LES PATINS

REEMPLACER LES ROUES FIXES/ROULETTES PIVOTANTES

NOTE: Se référer aux AVERTISSEMENTS POUR L'INSTALLATION du RÉSUMÉ DES CONSIGNES DE SÉCURITÉ de ce feuillet d'instructions.

ROUES FIXES - MODÈLES NOS. 6270 ET 6271 (FIGURE 1)

Outils Requis:

Clé fermée 7/16 de pouce (Qté. 2)

1. Placer une (1) des clés sur la vis hexagonale et enlever l'écrou de blocage en utilisant l'autre clé en tournant **DANS LE SENS CONTRAIRE DE AIGUILLES D'UNE MONTRE**.
2. Enlever les rondelles, la roue, la bague et la vis hexagonale qui fixent la roue à la rallonge de la patte.
3. Vérifier si les rondelles, la bague et la vis hexagonale sont usées et/ou endommagées, et remplacer si nécessaire.
4. Pour installer la nouvelle roue, inverser les ÉTAPES 1-2.

ROULETTES PIVOTANTES - MODÈLES NOS. 6273 ET 6267 (FIGURE 4)

Outils Requis:

Clé en forme de croissant 12 po.

1. Saisir le tube de la patte, et placer la clé sur l'écrou hexagonal.
2. Desserrer la roulette pivotante et dévisser du logement de la roulette pivotante.
3. Vérifier si le logement de la roulette pivotante et le tube de la patte sont endommagés. Les remplacer immédiatement si nécessaire.
4. Insérer la nouvelle roulette pivotante en la vissant dans le logement de la roulette pivotante et en serrant avec la clé.

SERRER LES ROULETTES PIVOTANTES (FIGURE 4)

NOTE: Se référer aux AVERTISSEMENTS POUR L'INSTALLATION du RÉSUMÉ DES CONSIGNES DE SÉCURITÉ de ce feuillet d'instructions.

1. Enlever les attaches des roulettes pivotantes des pattes avant en enfonceant les boutons à ressort.
2. Tenir une (1) des attaches de roulette pivotante avec la roue vers le haut tel qu'illustré à la FIGURE 4.
3. Tourner l'écrou hexagonal **DANS LE SENS DES AIGUILLES D'UNE MONTRE** avec la clé pour serrer la roulette pivotante.
4. Répéter les ÉTAPES 2-3 pour l'autre attache de roulette pivotante.

5. Enfoncer les boutons à ressort et glisser les attaches de roue pivotante sur les pattes avant de la marchette. S'assurer que le bouton à ressort de chaque patte est complètement ressorti de l'orifice de réglage choisi, et que les pattes sont réglées de façon à ce que la marchette soit de niveau.

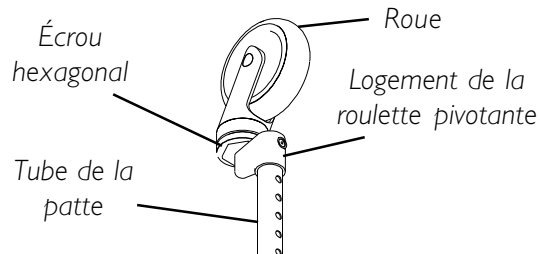

FIGURE 4 - SERRER LES ROULETTES PIVOTANTES

GARANTIE LIMITÉE

REMARQUE: LA GARANTIE CI-DESSOUS A ÉTÉ RÉDIGÉE EN ACCORD AVEC LA LOI FÉDÉRALE APPLICABLE SUR LES PRODUITS FABRIQUÉS APRÈS LE 4 JUILLET 1975.

Cette garantie est valable pour l'acheteur/utilisateur initial de nos produits seulement.

Cette garantie vous donne des droits légaux spécifiques. D'autres droits variant d'un État à l'autre peuvent se rajouter.

Invacare garantit ce produit à vie contre tout défaut de fabrication ou défaut dans le matériel et ce, pour l'acheteur/utilisateur initial. Si, durant cette période, ce produit devait s'avérer défectueux, ce dernier sera réparé ou remplacé, suivant le choix d'Invacare. Cette garantie ne comprend aucun frais de main-d'oeuvre ou d'envoi relié au remplacement ou à la réparation de ce produit. La seule et unique obligation d'Invacare se limite au remplacement ou à la réparation du produit.

Pour le service, contacter le fournisseur qui vous a vendu le produit Invacare. Si vous n'obtenez pas un service satisfaisant, écrire directement à Invacare à l'adresse indiquée ci-dessous. Fournir le nom du fournisseur, l'adresse, le numéro de modèle et la date d'achat, indiquer la nature du problème et, si le produit comporte un numéro de série, indiquer ce dernier.

Invacare émettra une autorisation de retour. L'unité ou les pièces défectueuses doivent être retournées pour vérification de garantie, en indiquant le numéro de série, s'il y a lieu, dans les trente (30) jours suivant la date de réception de l'autorisation de retour. **NE PAS** retourner un produit à l'usine sans d'abord avoir obtenu notre consentement. Les envois C.O.D. (payables sur réception) seront refusés. Veuillez payer à l'avance les frais d'envoi.

RESTRICTIONS: LA GARANTIE NE S'APPLIQUE PAS AUX PROBLÈMES DÉCOULANT DE L'USURE NORMALE, OU SI LES INSTRUCTIONS CI-INCLUSES N'ONT PAS ÉTÉ RESPECTÉES. DE PLUS, LA PRÉSENTE GARANTIE NE S'APPLIQUE PAS AUX PRODUITS DONT LE NUMÉRO DE SÉRIE A ÉTÉ EFFACÉ OU MODIFIÉ, AUX PRODUITS MAL ENTRETENUS, ACCIDENTÉS, INADÉQUATEMENT UTILISÉS, ENTRETENUS OU ENTREPOSÉS, AUX PRODUITS MODIFIÉS SANS LE CONSENTEMENT ÉCRIT D'INVACARE, INCLUANT, MAIS NE SE LIMITANT PAS À, LA MODIFICATION AVEC DES PIÈCES OU ACCESSOIRES NON AUTORISÉS, AUX PRODUITS ENDOMMAGÉS PAR DES RÉPARATIONS FAITES SANS L'APPROBATION D'INVACARE, OU AUX PRODUITS ENDOMMAGÉS DANS DES CIRCONSTANCES AU-DELÀ DU CONTRÔLE D'INVACARE, AUX PRODUITS RÉPARÉS PAR UNE PERSONNE AUTRE QU'UN FOURNISSEUR AUTORISÉ INVACARE, ET L'ÉVALUATION SERA FAITE PAR INVACARE.

LA PRÉSENTE GARANTIE EXPRESSE EST EXCLUSIVE; ELLE S'APPLIQUE EN LIEU ET PLACE DE TOUTE AUTRE GARANTIE, QU'ELLE SOIT EXPRESSE OU IMPLICITE. EN PARTICULIER, ELLE REND NULLE TOUTE GARANTIE IMPLICITE DE QUALITÉ MARCHANDE OU DE CONVENANCE POUR UNE UTILISATION QUELCONQUE. LE SEUL RECOURS EN CAS DE VIOLATION D'UNE GARANTIE QUELCONQUE EST LIMITÉ À LA RÉPARATION ET AU REMPLACEMENT DU PRODUIT DÉFECTUEUX CONFORMÉMENT AUX TERMES DE LA PRÉSENTE GARANTIE. AUCUNE GARANTIE IMPLICITE NE S'ENTEND AU DELÀ DE LA DURÉE DE LA PRÉSENTE GARANTIE EXPRESSE. LA RESPONSABILITÉ DE INVACARE N'EST EN AUCUN CAS ENGAGÉE EN CAS DE DOMMAGES DIRECTS OU INDIRECTS.

CETTE GARANTIE DEVRA ÊTRE ÉLARGIE POUR RÉPONDRE AUX LOIS ET AUX RÈGLEMENTS DES ÉTATS (PROVINCES).

Extensiones De Las Patas Y Accesorios Del Andador Con Ruedas



Instrucciones de Ensamble, Instalacion y Operacion

Modelos Nos. 6263, 6264, 6265, 6266 and 6274

Yes, you can.™

GARDE ESTAS INSTUCCIONES

NOTA: Inspeccione TODAS las partes por cualquier daño durante el envío. Si algún daño es descubierto, NO LO USE. Póngase en contacto con el agente de la entrega o su proveedor, para futuras instrucciones.

SUMARIO DE ADVERTENCIAS

A fin de instalar en forma segura las extensiones de las patas y los accesorios rodantes del Andador, es FUNDAMENTAL acatar las siguientes instrucciones:

NOTA: Invacare recomienda para los accesorios de la patas, las combinaciones en la tabla indicadas con una "X".

RUEDAS DELANTERAS MODEL NOS.	OPCIONES PARA EXTENSIONES DE PATAS TRASERAS MODELOS NOS.					*KIT MODELOS NOS.
	6263 13" Deslice Seguro	6264 10" Freno con Ruedas	6265 13" Freno cons Ruedas	6266 13" Extensión de Pata	6274 10" Deslice Seguro	Kit = Modelo Rueda Model + Modelo Extensión Adelante Pata Trasera
6273 3" Giratorias	X*		X	X*		*6272 = 6273 + 6263 *6269 = 6273 + 6266
6267 5" Giratorias	X*		X	X		*6268 = 6267 + 6263
6270 3" Giratorias		X			X	N/A
6271 5" Giratorias	X		X	X		N/A
6277 Altas 3" Fijas	X		X	X*		*6278 = 6277 + 6266
Extensiones Altas (Kit SOLAMENTE)				X*		*6275 = 6266 + 6266

NOTA: Cuando le agregue Accesorios con Ruedas al Andador, usted DEBE de tener ya instaladas las Ruedas de Enfrente ANTES de añadirle opciones a las extensiones de la patas traseras.

NOTA: Las ruedas deanteras pueden usarse en combinación con las puntas deslizables traseras incluidas o añadiendo las ruedas opcionales para atrás, según se muestra en la carta abajo.

NOTA: Cuando use los accesorios giratorios de 5 pulgadas en el frente del andador, los accesorios de 13 pulgadas para las patas de atrás DEBEN de ser usados. De otro modo, el ajuste de la altura será limitado.

*NOTA: Hay SOLAMENTE cinco (5) kits disponibles y de estos hay solamente un (1) número que puede ordenar en el cual vienen las ruedas DELANTERAS y las extensiones de las patas TRASERAS. En todas las otras combinaciones disponibles usted DEBE de ordenar las piezas INDIVIDUALMENTE.

ADVERTENCIAS GENERALES

NO instale o use este equipo sin antes leer y entender esgte hoja de instrucciones. Si tiene dificultad en entender las Advertencias, Precauciones e Instrucciones, pongase en contacto con un profesional del cuidado de la salud, su proveedor del producto o personal tecnico, antes de intentar instalar este equipo. De otro modo, herida personal o dano pueden ocurrir.

ADVERTENCIA SOBRE LA ESTABILIDAD

Inspeccione para asegurarse de que las puntas de goma y/o las puntas deslizables de plástico no están rotas, gastadas o hacen falta. Reemplascalas antes de usar el andador.

ADVERTENCIA SOBRE LA ESTABILIDAD

NO use puntas de goma en las extensiones de las patas de enfrente cuando use las opciones de rueda o freno.

NO use puntas deslizables y puntas de goma combinadas al mismo tiempo.

No use las puntas deslizables en superficies disparejas, incluyendo aquéllas que se encuentren a la intemperie.

Las puntas deslizables son usadas en las extensiones de las patas de atrás **SOLAMENTE** para permitir que el andador dedeslice fácilmente en areas interiores con alfombra, sin la necesidad de tener que levantar el andador.

Las puntas deslizables pueden ser usadas cuando se usan ruedas adelante.

Las puntas deslizables en las extensiones de las patas traseras deben de ser usadas solamente cuando use los accesorios de las ruedas delanteras.

NO se recomienda usar puntas deslizables en las cuatro (4) extensiones de las patas al mismo tiempo.

Cuando use extensiones de patas traseras con puntas de caucho o deslizables, las cuatro patas deben hacer contacto con el piso para brindar estabilidad y apoyo. No use sólo las dos (2) patas traseras para obtener estabilidad y apoyo.

Las puntas deslizables no se "agarran" del piso como las puntas de goma. Por consiguiente, cuidado extraordinario debe de observarse al usarlas.

Cuando use las puntas deslizables, de pasos cortos, para asegurarse de que el peso es distribuido parejo y directamente sobre las patas del andador. Estas precauciones prevendrán un movimiento descontrolado del andador.

ADVERTENCIA SOBRE LA INSTALACION

Asegúrese de que todos los botones fijadores sobresalen completamente a través de los hoyos de cada extensión de las patas. Esto asegurará que las exgtensiones están bien seguras en su posición.

ADVERTENCIA SOBRE LA INSTALACION

Las extensiones de la patas deben de ser ajustadas de tal modo que el andador quede a nivel. Si no se puede obtener una altura nivelada, ajuste las extensiones de modo que la parte de atrás del andador quede no más de una (1) pulgada más baja que la del frente.

Las ruedas giratorias deben de ser inspeccionadas periódicamente para ver que están apretadas y no dañadas. Si están flojas, aprételas bien. Si están dañadas, reemplascalas inmediatamente.

Después de la instalación, asegúrese de que el andador y los accesorios están apropiadamente puestos en su lugar y que todas las piezas están bien apretadas, **ANTES** de usarlo.

Los accesorios de las ruedas son para ser usados **SOLAMENTE** en las patas del frente del andador, con excepción de los Modelos Nos. 6264 - Freno de 10 pulgadas de las ruedas traseras y 6265 - Freno de 13 pulgadas de las ruedas traseras.

INSTALANDO LOS ACCESORIOS DE LA RUEDA Y LAS EXTENSIONES DE LAS PATAS (FIGURA 1)

NOTA: Reflérase a ADVERTENCIAS SOBRE LA INSTALACION en el SUMARIO DE PRECAUCIONES de esta hoja de instrucciones.

1. Presione los botones fijadores en la estructura del andador para remover las dos (2) extensiones de las patas **EXISTENTES EN EL FRENTE** del andador.

NOTA: Las extensiones de las patas del frente no serán puestas de nuevo en el andador cuando use las ruedas con sus respectivas extensiones.

NOTA: Para ruedas fijas de 3 y 5 pulgadas (8 ó 13 centímetros), coloque las ruedas hacia afuera del andador.

2. Presione el botón fijador en la estructura del andador e instale la rueda **NUEVA** con su respectiva extensión en la pata del **FRENTE** del andador.
3. Repita el PASO 2 en la otra pata del **FRENTE**.

4. Ajuste la extensión de la rueda a uno (1) de los hoyos de ajustar la altura.
5. Haga uno (1) de los siguientes:
 - A. Instale las extensiones de las patas TRASERAS opcionales, si es necesario. Refiérase a INSTALANDO LAS EXTENSIONES DE LAS PATAS TRASERAS OPCIONALES en esta hoja de instrucciones.
 - B. Remueva las puntas de goma traseras y reempláscalas con las puntas deslizables incluidas. Refiérase a INSTALANDO LAS PUNTAS DESLISABLES, en esta hoja de instrucciones.

NOTA: Cuando use las extensiones de las patas TRASERAS de 10 pulgadas de largo, el margen de ajuste se reduce para los Modelos 6273 y 6267.

6. Asegúrese de que el botón fijador de cada pata sobresale completamente a través de hoyo de ajuste deseado y que las patas están ajustadas de tal modo que el andador quede a nivel.

MODELOS NOS. 6270 Y 6271

ENFRONTE ATRAS

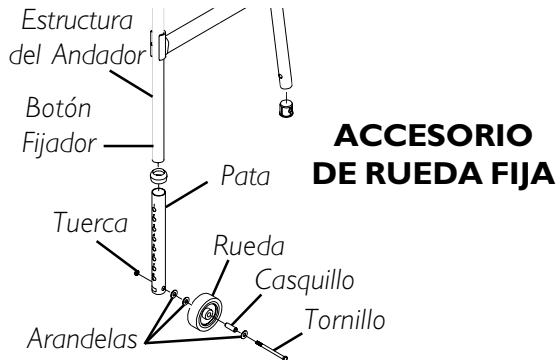

MODELOS NOS. 6273 Y 6267

ACCESORIO DE RUEDA GIRATORIA

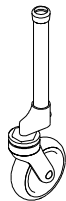

MODELO NO. 6275

Hoyos de Ajuste



EXTENSION DE PATA

FIGURA 1 - INSTALAR LES ATTACHES DE ROUES/ RALLONGES DE PATTES

INSTALANDO EXTENSIONES DE PATAS TRASERAS OPCIONALES (FIGURA 2)

NOTA: Reflérase a ADVERTENCIAS SOBRE LA INSTALACION en el SUMARIO DE PRECAUCIONES de esta hoja de instrucciones.

1. Presione los botones fijadores para remover de andador las dos (2) extensiones de las patas TRASERAS EXISTENTES.
- NOTA: Las extensiones de las patas TRASERAS no serán ensambladas al andador cuando use las ruedas TRASERAS.*
2. Presione el botón fijador en la estructura del andador e instale la rueda NUEVA con su respectiva extensión en la pata TRASERA del andador.
3. Repita el PASO 2 en la otra pata TRASERA.
4. Ajuste la extensión de la rueda a uno (1) de los hoyos de ajustar la altura.
5. Repita el PASO 4 para la otra rueda con su respectiva extensión.
6. Asegúrese de que el botón fijador en cada pata sobresale completamente a través del hoyo para el ajuste deseado y que las patas están ajustadas de modo que el andador quede a nivel.

MODELOS NOS. 6264 Y 6265

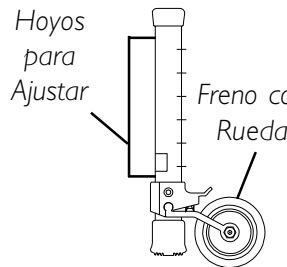

MODELO NO. 6266

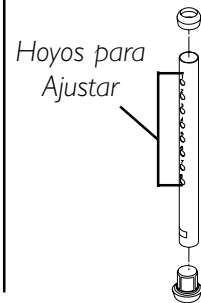

MODELOS NOS. 6263 Y 6274



FIGURA 2 - INSTALANDO EXTENSIONES OPCIONALES DE PATAS LAS TRASERAS

INSTALANDO LA PUNTA DESLISABLE (FIGURA 3)

NOTA: Refiérase a **ADVERTENCIAS SOBRE LA INSTALACION** en el **SUMARIO DE PRECAUCIONES** de esta hoja de instrucciones.

1. Oprima los botones fijadores en la estructura del andador para remover las extensiones de las patas traseras.
2. Agarre firmemente la extensión y haga una de las siguientes cosas:
 - A. Remueva la punta deslizable **EXISTENTE** en la extensión de la pata.
 - B. Remueva la punta de goma de la extensión.

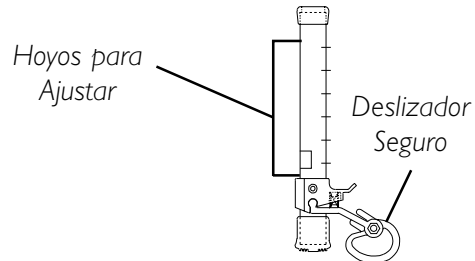
NOTA: Cuando esté instalada *apropiadamente*, la punta del tubo descansará dentro de la orilla de arriba de la punta nueva deslizable. Si la orilla del tubo queda visible, la punta deslizable no está instalada *apropiadamente*.

3. Inserte la punta deslizable **NUEVA** firmemente en la extensión de la pata.
4. Asegúrese de que la punta deslizable **NUEVA** está propiamente instalada según se muestra en el **DETALLE "A"** de la **FIGURA 3**. Si es necesario, golpee ligeramente la punta deslizable hasta que quede en su posición correcta.
5. Oprima el botón fijador e instale la extensión de la pata que ya tiene la punta deslizable **NUEVA**, en la estructura del andador. Asegúrese de que los botones fijadores en cada pata sobresalen completamente a través de los hoyos de ajustar la altura y de que las patas están ajustadas de modo que el andador esté a nivel.
6. Repita los **PASOS** del 1 al 5, en las extensiones de las patas restantes.



FIGURA 3 - INSTALANDO LA PUNTA DESLISABLE

REEMPLAZANDO LAS RUEDAS FIJAS Y RUEDAS GIRATORIAS

NOTA: Refiérase a **ADVERTENCIAS INSTALACION SOBRE LA INSTALACION** en el **SUMARIO DE PRECAUCIONES** de esta hoja de instrucciones.

RUEDAS FIJAS - MODELOS NOS. 6270 Y 6271 (FIGURA 1)

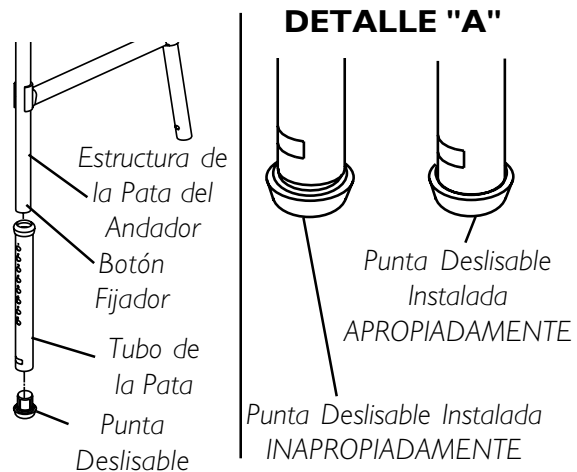
Herramientas Requeridas:

Dos (2) llaves de punta cerrada de 7/16"

1. Coloque una (1) llave en el tornillo hexagonal y use la otra llave para remover la tuerca, girando **A LA IZQUIERDA**.
2. Remueva las arandelas, la rueda, el casquillo y el tornillo hexagonal que asegura la rueda a la extensión de la pata.
3. Inspeccione las arandelas, el casquillo y el tornillo hexagonal por desgaste o daño y si es necesario reempláscalos.
4. Para instalar la rueda nueva, siga los **PASOS 1-2** a la inversa.

RUEDAS GIRATORIAS - MODELOS NOS. 6273 Y 6267 (FIGURA 4)

Herramientas Requeridas:

Llave Crescent de 12 pulgadas

1. Agarre el tubo y use la llave crescent para la tuerca hexagonal.
2. Afloje la rueda giratoria desatornillándola de la pieza que la sostiene.
3. Inspeccione la pieza que sostiene la rueda giratoria y el tubo de la pata por cualquier daño. Si hay daño, reempláscalos inmediatamente.
4. Inserte la rueda giratoria nueva atornillándola a la pieza que la sostiene en la pata y aprétela con la llave crescent.

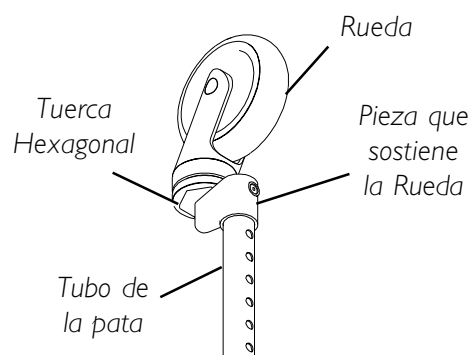

**FIGURA 4 - APRETANDO LAS
RUEDAS GIRATORIAS**

APRETANDO LAS RUEDAS GIRATORIAS (FIGURA 4)

NOTA: Refiérase a ADVERTENCIAS INSTALACION SOBRE LA INSTALACION en el SUMARIO DE PRECAUCIONES de esta hoja de instrucciones.

1. Remueva los accesorios de las ruedas giratorias de las patas de enfrente, presionando los botones fijadores.
2. Detenga el ensamble de una (1) rueda con la rueda hacia arriba, según se muestra en la FIGURA 4.
3. Gire la tuerca hexagonal HACIA LA DERECHA con una llave, para apretar la rueda.
4. Repita los PASOS 2-3 para la otra rueda giratoria.
5. Presione los botones fijadores e inserte los accesorios de las ruedas giratorias en las patas de enfrente del andador. Asegúrese de que los botones fijadores sobresalen completamente a través de los hoyos del ajuste deseado y que las patas del andador quedan a nivel.

GARANTIA

NOTA: ESTA GARANTIA HA SIDO ESCRITA PARA CUMPLIR CON LA LEY FEDERAL DE LOS ESTADOS UNIDOS APLICABLE A PRODUCTOS DESPUES DEL 4 DE JULIO DE 1975.

Esta garantía se extiende únicamente al comprador/usuario original de nuestros productos.

Esta garantía le da derechos legales específicos y usted pudiera tener otros derechos legales los cuales varían de estado a estado.

Invacare garantiza por, al comprador original, que los materiales y la mano de obra utilizados en su producto están libres de defectos. Si dentro del período de la garantía el producto cubierto por la misma fuera encontrado con algún defecto comprobado, tal producto debe ser reparado o reemplazado a opción de Invacare. Esta garantía no incluye ninguna labor o cargos por envío incurridos debido al reemplazo e instalación de una pieza o reparación a tal producto. La única obligación de Invacare y el remedio exclusivo bajo esta garantía queda limitado a tal reparación y/o reemplazo.

Cuando necesite un servicio cubierto por la garantía, por favor póngase en contacto con su proveedor de los productos Invacare. En caso de no recibir un servicio satisfactorio por la garantía, por favor escriba directamente a Invacare, a la dirección que se encuentra en la contraportada. Sírvase proveer nombre, dirección, número del modelo, fecha de compra e indique la naturaleza del defecto. Y, si el producto tiene un número de serie, también incluya dicho número.

Invacare le proveerá un número de registro con el cual autorizará el retorno del mismo. La unidad o pieza defectuosa, bajo garantía, debe ser retornada para inspección usando el número de serie que identifica el producto, cuando aplica, dentro de treinta (30) días después de la fecha en que se expidió el número de registro. Por favor **NO** envíe a la fábrica productos sin previo consentimiento. Entregas C.O.D. serán reusadas. Sírvase pagar los cargos de envío.

LIMITACIONES Y EXCLUSIONES: ESTA GARANTIA NO APLICA A PROBLEMAS COMO RESULTADO DEL USO NORMAL, DESGASTE O FALTA DE ADHERIRSE A LAS INSTRUCCIONES INCLUIDAS. ADICIONALMENTE, LA GARANTIA NO APLICA A PRODUCTOS CUYO NUMERO DE SERIE HA SIDO REMOVIDO O MUTILADO; PRODUCTOS QUE HAN SIDO SUJETOS A NEGLIGENCIA, ACCIDENTE, USO IMPROPIO, MANTENIMIENTO Y ALMACENAMIENTO INAPROPIADO; PRODUCTOS MODIFICADOS SIN EL CONSENTIMIENTO EXPRESO DE INVACARE POR ESCRITO, INCLUYENDO, PERO NO LIMITADO A MODIFICACION POR MEDIO DEL USO NO AUTORIZADO DE PARTES O ACCESORIOS; PRODUCTOS DAÑADOS DEBIDO A REPARACIONES HECHAS A CUALQUIER COMPONENTE SIN EL ESPECIFICO CONSENTIMIENTO DE INVACARE; PRODUCTOS DAÑADOS POR CIRCUNSTANCIAS FUERA DEL CONTROL DE INVACARE; PRODUCTOS REPARADOS POR CUALQUIERA QUE NO SEA UN PROVEEDOR AUTORIZADO POR INVACARE. TAL EVALUACION DEBE DE SER DETERMINADA POR INVACARE SOLAMENTE.

ESTA GARANTÍA EXPRESA ES EXCLUSIVA Y REEMPLAZA A TODAS LAS GARANTÍAS, YA SEA EXPRESAS O IMPLÍCITAS, INCLUYENDO TODAS LAS GARANTÍAS IMPLÍCITAS DE COMERCIABILIDAD E IDONEIDAD PARA UN FIN O USO EN PARTICULAR, Y LA ÚNICA SOLUCIÓN POR EL INCUMPLIMIENTO DE CUALQUIER GARANTÍA SE LIMITARÁ A LA REPARACIÓN O REEMPLAZO DEL PRODUCTO DEFECTUOSO CONFORME A LOS TÉRMINOS ESTABLECIDOS EN ESTA GARANTÍA. LA APLICACIÓN DE ALGUNA GARANTÍA IMPLÍCITA NO SE EXTENDERÁ MÁS ALLÁ DEL PERIODO DE VIGENCIA DE ESTA GARANTÍA EXPRESA. INVACARE NO SERÁ RESPONSABLE POR DAÑOS CONSECUENTES O INCIDENTALES DE NINGÚN TIPO.

ESTA GARANTIA DEBE DE SER EXTENDIDA PARA CUMPLIR CON LAS LEYES Y REQUERIMIENTOS DE ESTADO O PROVINCIA.



Yes, you can.™

Invacare Corporation www.invacare.com

USA
One Invacare Way
Elyria, Ohio USA
44036-2125
800-333-6900

Canada
570 Matheson Blvd E Unit 8
Mississauga Ontario
L4Z 4G4 Canada
800-668-5324

Invacare is a registered trademark of
Invacare Corporation.
Yes, you can. is a trademark of Invacare
Corporation.
© 2003 Invacare Corporation
Part No. 1089633 Rev G 09/03